

名前: 大阪 賢治
 日付: 4月9日2000年
 場所: SBRT

トラック サイズ: 大きい 中間 小さい
 コンディション トラクション: 高い 中間 低い
 路面: スムーズ 中間 バンピー

フロント サスペンション

キャンバー角 -2 °
 アッパーアームポジション 2 mm
 トー角 OUT2 °
 リバウンド 30 mm
 バンプストップ
未使用 使用
 アンチロールバー
未使用 使用 2.1 mm

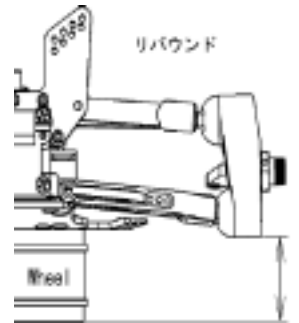
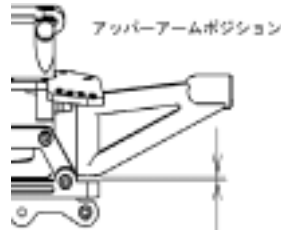

ダンパー

ピストン 1.4X2
 オイル # 400
 スプリング シルバー
 スペーサー 4 mm

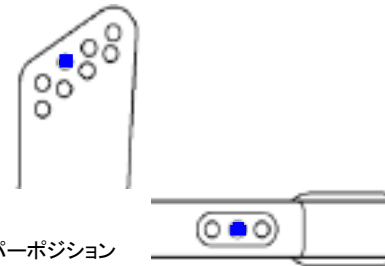

リヤ サスペンション

キャンバー角 -3 °
 トー角 A 2 mm
 B 2 mm
 リバウンド 25 mm
 バンプストップ
未使用 使用
 アンチロールバー
未使用 使用 2.6 mm

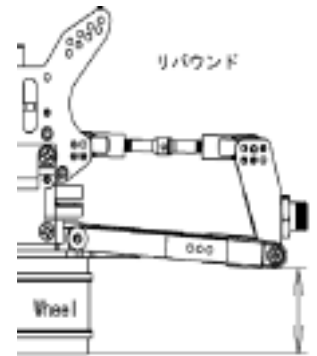
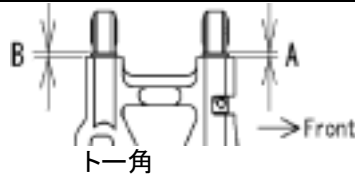

ダンパー

ピストン 1.4X2
 オイル # 400
 スプリング シルバー
 スペーサー 5 mm

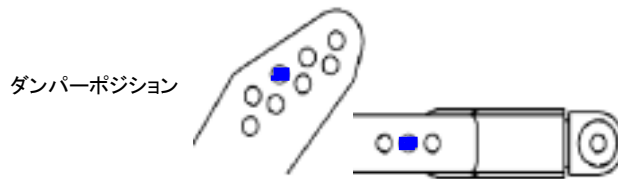
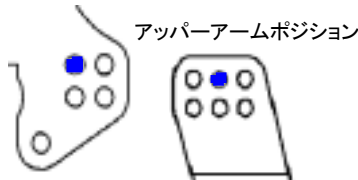

エンジン タイプ NOVA BX21 BK
 ガスケット 0.6 mm マフラー NOVA 053
 プラグ C6S 燃料 コスモ30%

デフオイル フロント # 3000
 センター # 5000
 リヤ # 1000 リング無し

タイヤ フロント タイプ プロラインM2
 インナー 無限S
 リヤ タイプ プロラインM2
 インナー 無限S

クラッチ クラッチ シュー Black White
 スプリング 0.9 mm
 クラッチベル 13 T

記録
 レースタイム/ラップ _____
 ベストラップ(1Lap) _____

注記: SBRT: http://www3.plala.or.jp/custom/sbrt.htm

